

Napięcie nominalne	12 V	
Pojemność nominalna	120,0 Ah @ C20 dla rozładowania do 1,75 V/celę	
Wymiary	Długość	407 mm
	Szerokość	177 mm
	Wysokość / wys. całkowita	225 / 225 mm
Waga	~ 35,5 kg	
Technologia wykonania	GEL – akumulator bezobsługowy z elektrolitem wchłoniętym w postaci żelu VRLA (Valve Regulated Lead Acid) bezobsługowy, obudowa wyposażona w zawory bezpieczeństwa	
Projektowana żywotność	15 lat (dla pracy buforowej)	
Rezystancja wewnętrzna	~ 7,0 mΩ (w stanie pełnego naładowania)	
Dopuszczalny zakres temp. otoczenia	Rozładowanie	-40°C ~ +60°C
	Ładowanie	-20°C ~ +50°C
	Składowanie	-40°C ~ +60°C
Maksymalny prąd rozładowania	1 200 A (5 sek.)	
Maksymalny prąd ładowania	24,0 A	
Napięcie ładowania	Praca buforowa	13,6 ~ 13,8 VDC
	Praca cykliczna	14,2 ~ 14,4 VDC
Samorozładowanie	średnio 2% pojemności na miesiąc dla 25°C	
Materiał obudowy	ABS UL94HB (na specjalne zamówienie UL94-V0)	
Rodzaj terminala	gwint wewnętrzny M8 (moment dokręcenia 10 + 12 Nm)	

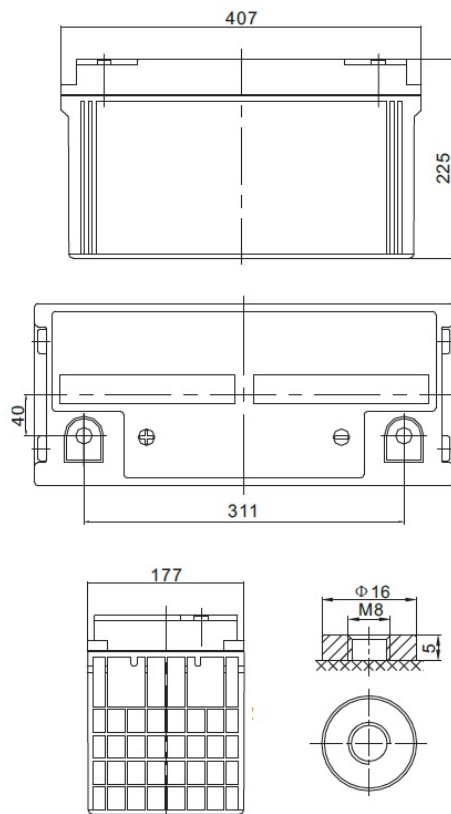

CHRAKTERYSTYKA STAŁOPRĄDOWA (A przy 25°C)

Napięcie / czas	10 min	15 min	30 min	1 h	2 h	3 h	4 h	5 h	8 h	10 h	20 h
9.6 V	204,50	164,20	110,00	67,10	40,10	27,70	22,70	18,60	12,80	10,80	6,60
10.0 V	194,60	160,80	109,10	66,80	39,80	27,60	22,60	18,50	12,70	10,70	6,40
10.2 V	187,70	158,30	108,40	66,10	39,50	27,40	22,50	18,40	12,60	10,60	6,20
10.5 V	175,30	152,50	106,70	65,50	39,20	27,30	22,30	18,20	12,50	10,50	6,00
10.8 V	161,70	142,20	103,00	64,00	38,50	26,60	21,80	17,80	12,30	10,40	5,60
11.1 V	146,20	129,00	97,40	60,80	36,80	25,40	20,70	17,10	11,80	10,10	5,40

CHRAKTERYSTYKA STAŁOMOCOWA (W przy 25°C)

Napięcie / czas	10 min	15 min	30 min	1 h	2 h	3 h	4 h	5 h	8 h	10 h	20 h
9.6 V	2178,3	1806,1	1254,3	775,1	473,1	330,3	271,0	222,0	153,1	129,5	70,0
10.0 V	2111,5	1777,1	1240,0	773,3	470,6	330,3	270,7	221,5	152,3	128,7	68,8
10.2 V	2055,8	1757,1	1243,3	767,3	467,7	328,8	270,1	220,7	151,3	127,6	67,5
10.5 V	1937,1	1695,7	1226,2	760,4	464,4	327,5	267,6	218,1	150,1	126,3	66,3
10.8 V	1806,6	1585,5	1186,7	746,4	458,4	318,6	261,5	214,1	147,6	125,1	65,0
11.1 V	1652,4	1443,7	1125,3	714,4	441,4	304,9	248,8	204,9	141,3	121,3	61,2

SPEŁNIANE NORMY

PN-EN 60896-21:2007	ISO 9001
PN-EN 60896-22:2007	ISO 14001
PN-EN 61056-1:2013	
PN-EN 61056-2:2013	
PN-E-83016:1999	

PROJEKTOWANA ŻYWOTNOŚĆ DLA PRACY BUFOROWEJ

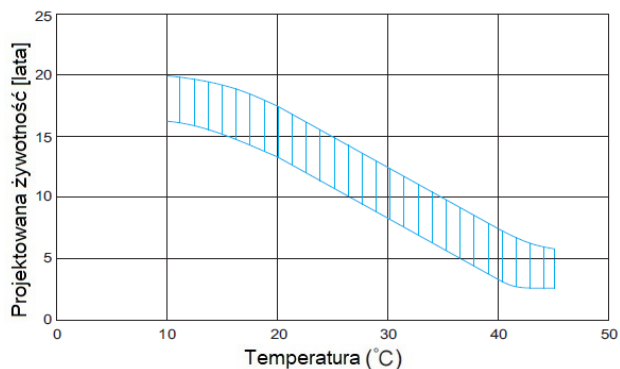

PROJEKTOWANA ŻYWOTNOŚĆ DLA PRACY CYKlicZNEJ

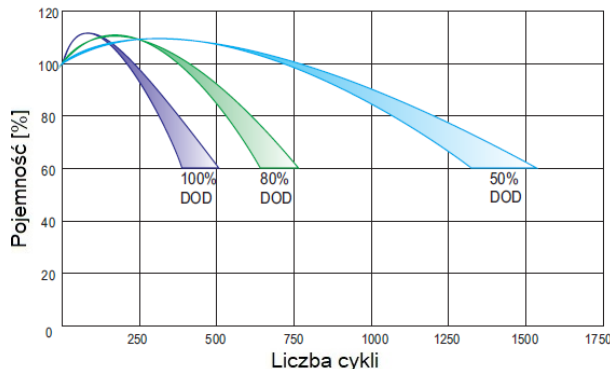

CHRAKTERYSTYKA ROZŁADOWANIA

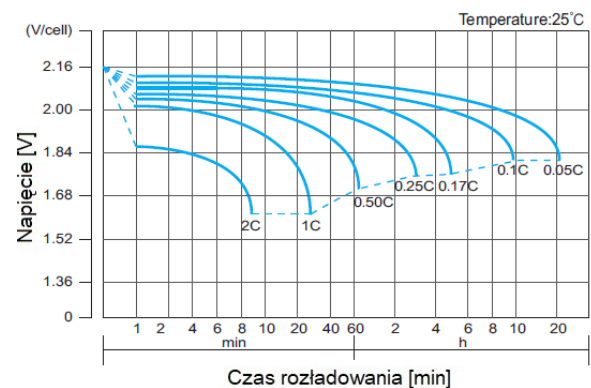

CHRAKTERYSTYKA ŁADOWANIA

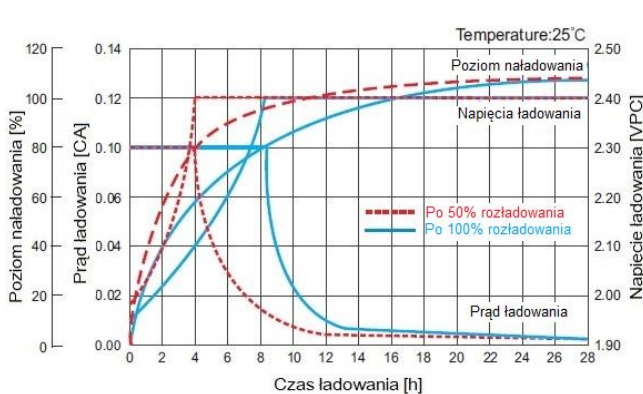

ZALEŻNOŚĆ NAPIĘCIA ŁADOWANIA OD TEMPERATURY

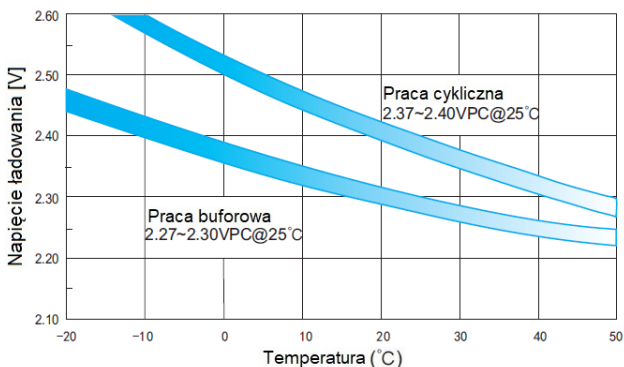

CHRAKTERYSTYKA SKŁADOWANIA

